

T-ION PANEL

NOTLAR **T1**: 1.Kademe Termostat **T2**: 2.Kademe Termostat

Çıkış röle kontakları 230 VAC 2A'dır. Çıkışlara pompa vs. gibi cihazların kumanda devreleri bağlanmalıdır. Kesinlikle doğrudan yük bağlanmamalıdır.



TEL: 0216 527 98 70
FAX: 0216 527 98 71
INTERNET: www.ontrol.com.tr

PROJE
ONTROL A.S

ACIKLAMA
T-ION BAĞLANTI ŞEMASI

TARİH	22.11.2018
REV.NO	R03
ÇİZEN	AYSUN VAYIÇ

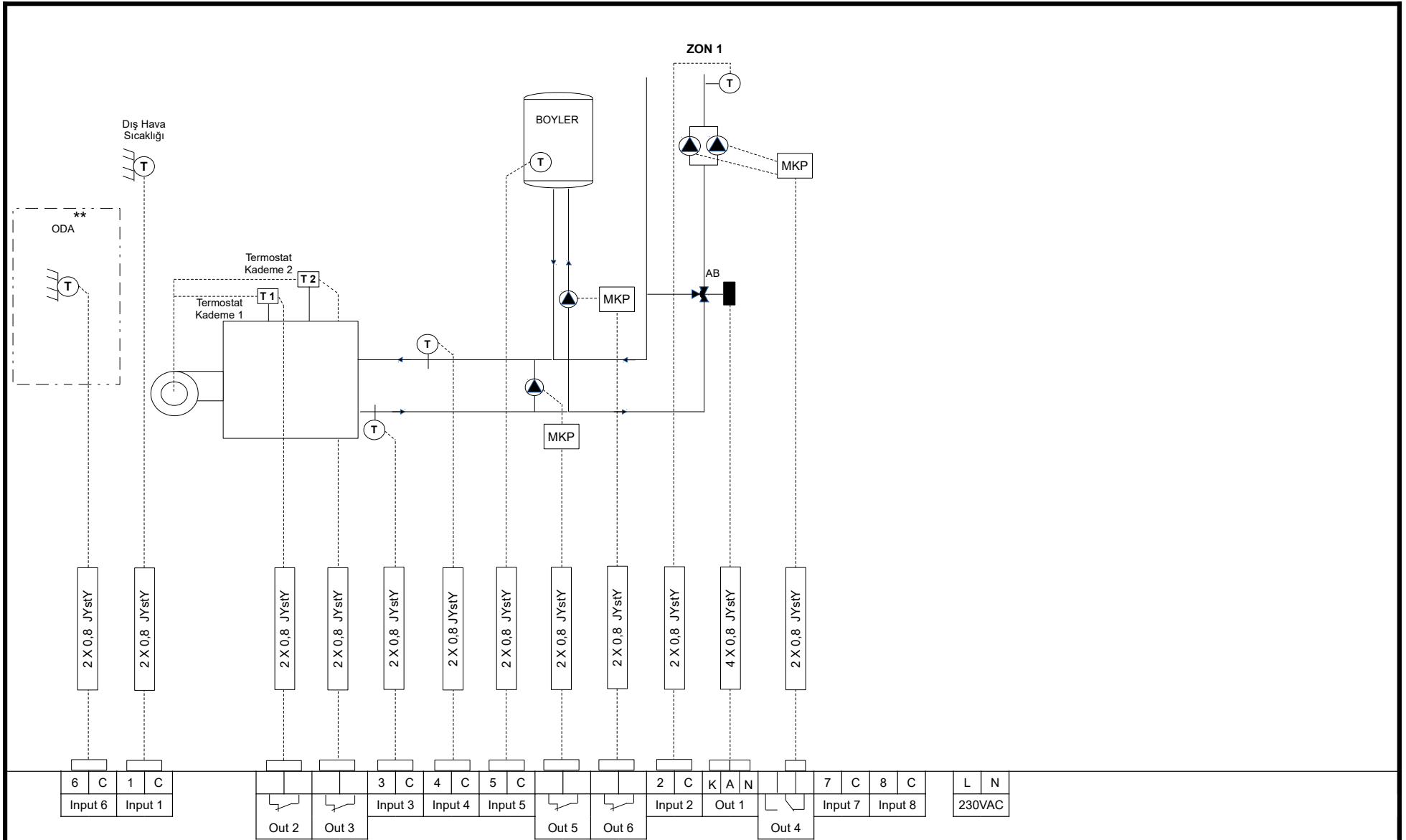

T-ION PANEL

NOTLAR :

MKP : Motor (pompa) Kontrol Paneli

** Oda duyar elemanı sistemde varsa bağlanacak ve panelde ayrıca tanımlanacaktır. Sadece Zon 1 için kullanılır.



TEL: 0216 527 98 70
FAX: 0216 527 98 71
INTERNET: www.ontrol.com.tr

PROJE

ONTROL A.S

ACIKLAMA

T-ION Sistem Tip 1

TARİH 22.11.2018

REV.NO R03

ÇİZEN AYSUN VAYIÇ

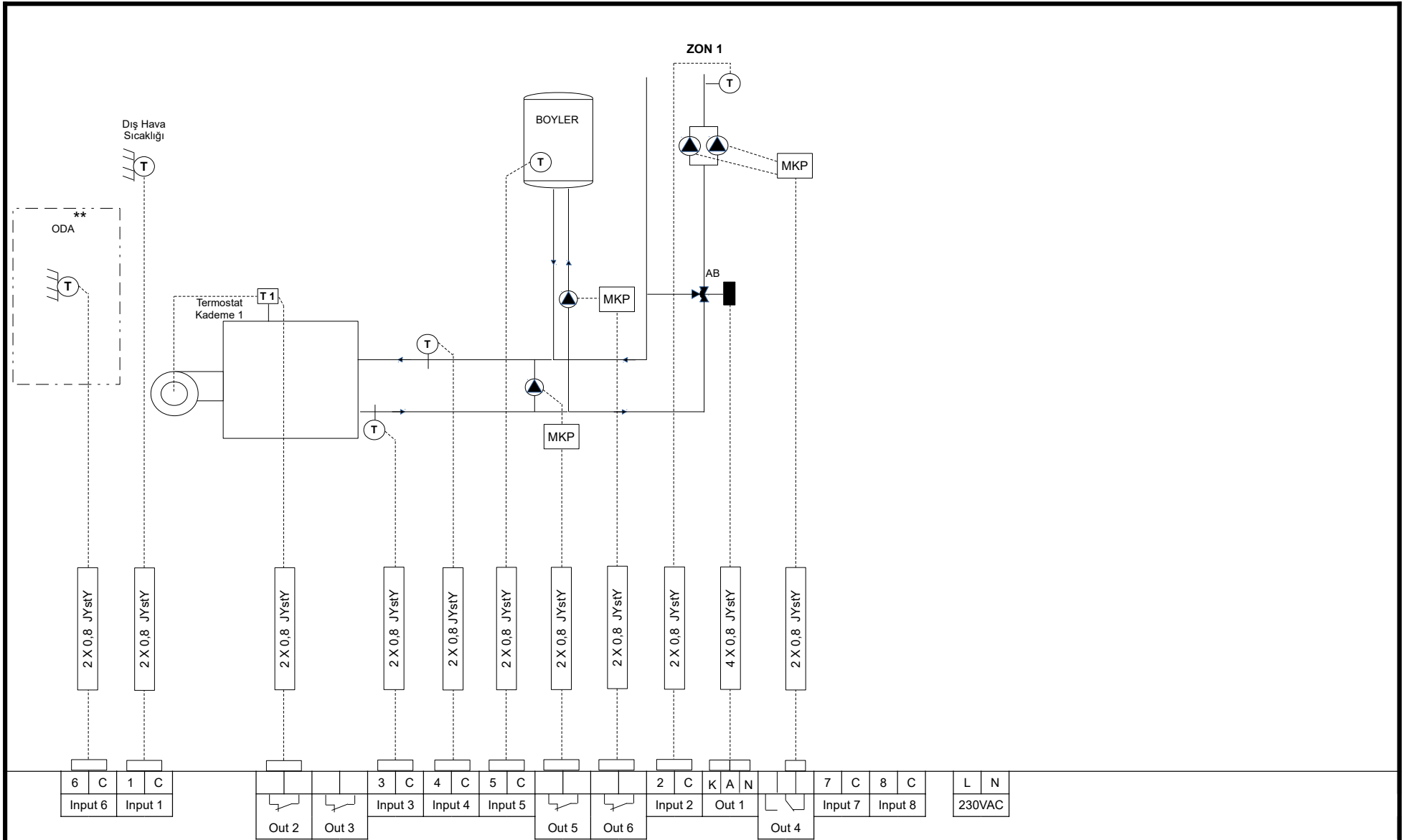

T-ION PANEL

NOTLAR :

MKP : Motor (pompa) Kontrol Paneli

** Oda duyar elemanı sistemde varsa bağlanacak ve panelde ayrıca tanımlanacaktır. Sadece Zon 1 için kullanılır.



TEL: 0216 527 98 70
FAX: 0216 527 98 71
INTERNET: www.ontrol.com.tr

PROJE
ONTROL A.S

ACIKLAMA
T-ION Sistem Tip 2

TARİH 22.11.2018
REV.NO R03
ÇİZEN AYSUN VAYIÇ

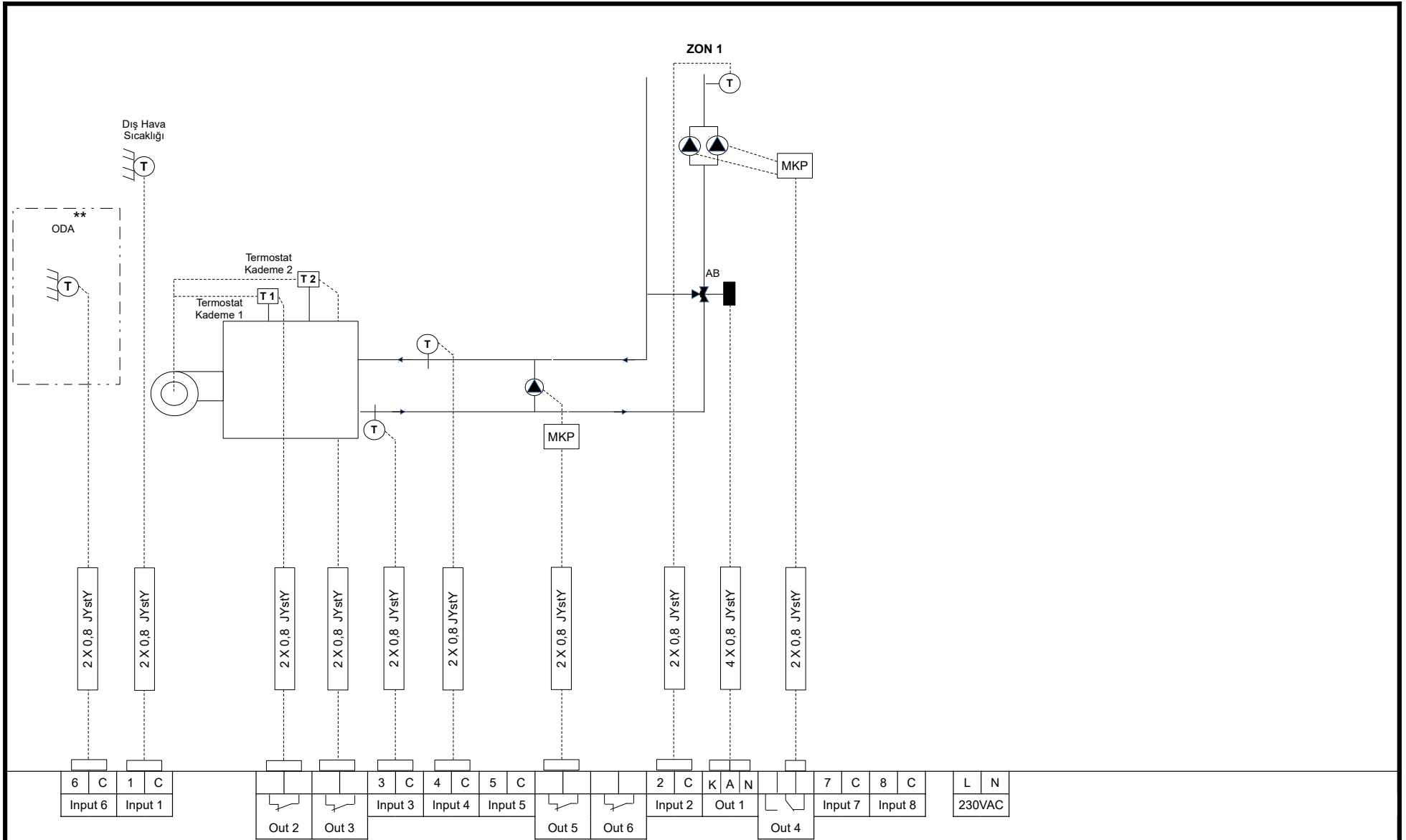

T-ION PANEL

NOTLAR :

MKP : Motor (pompa) Kontrol Paneli

** Oda duyar elemanı sistemde varsa bağlanacak ve panelde ayrıca tanımlanacaktır. Sadece Zon 1 için kullanılır.



TEL: 0216 527 98 70
FAX: 0216 527 98 71
INTERNET: www.ontrol.com.tr

PROJE

ONTROL A.S

ACIKLAMA

T-ION Sistem Tip 3

TARİH 22.11.2018

REV.NO R03

ÇİZEN AYSUN VAYIÇ

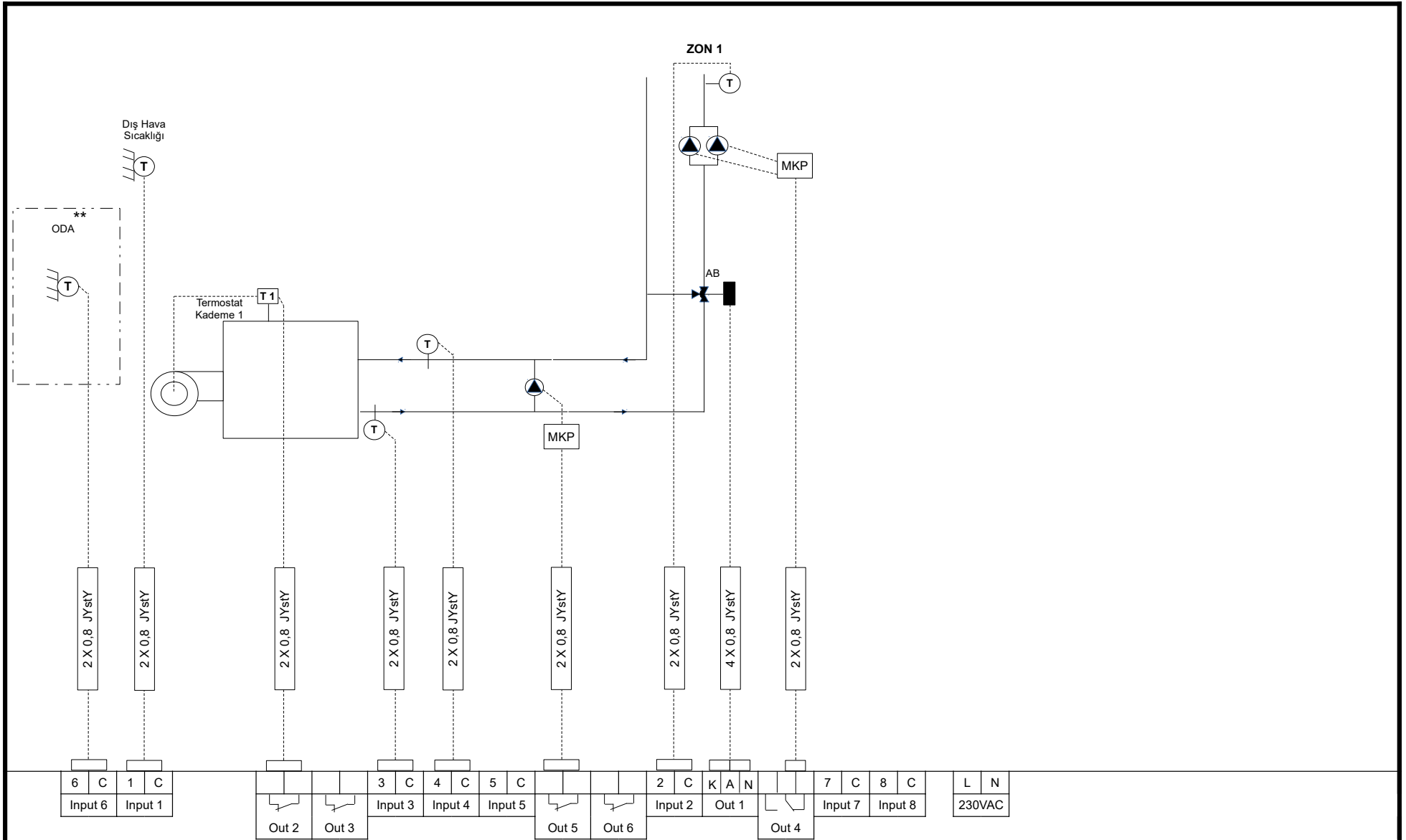

T-ION PANEL

NOTLAR :

MKP : Motor (pompa) Kontrol Paneli

** Oda duyar elemanı sistemde varsa bağlanacak ve panelde ayrıca tanımlanacaktır. Sadece Zon 1 için kullanılır.



TEL: 0216 527 98 70
FAX: 0216 527 98 71
INTERNET: www.ontrol.com.tr

PROJE

ONTROL A.S

ACIKLAMA

T-ION Sistem Tip 4

TARİH 22.11.2018

REV.NO R03

ÇİZEN AYSUN VAYIÇ

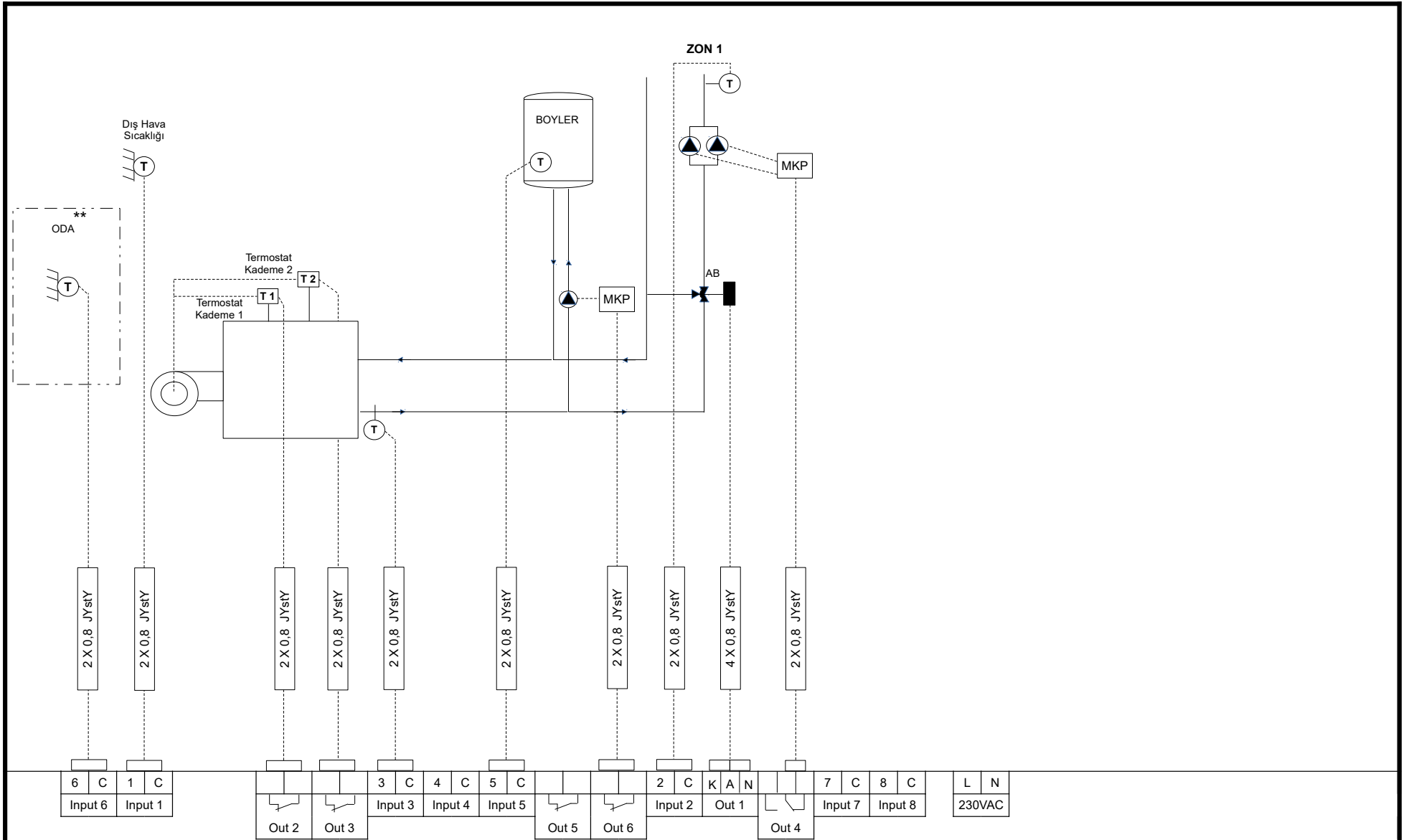

T-ION PANEL

NOTLAR :

MKP : Motor (pompa) Kontrol Paneli

** Oda duyar elemanı sistemde varsa bağlanacak ve panelde ayrıca tanımlanacaktır. Sadece Zon 1 için kullanılır.



TEL: 0216 527 98 70
FAX: 0216 527 98 71
INTERNET: www.ontrol.com.tr

PROJE
ONTROL A.S

ACIKLAMA
T-ION Sistem Tip 5

TARİH	22.11.2018
REV.NO	R03
ÇİZEN	AYSUN VAYIÇ

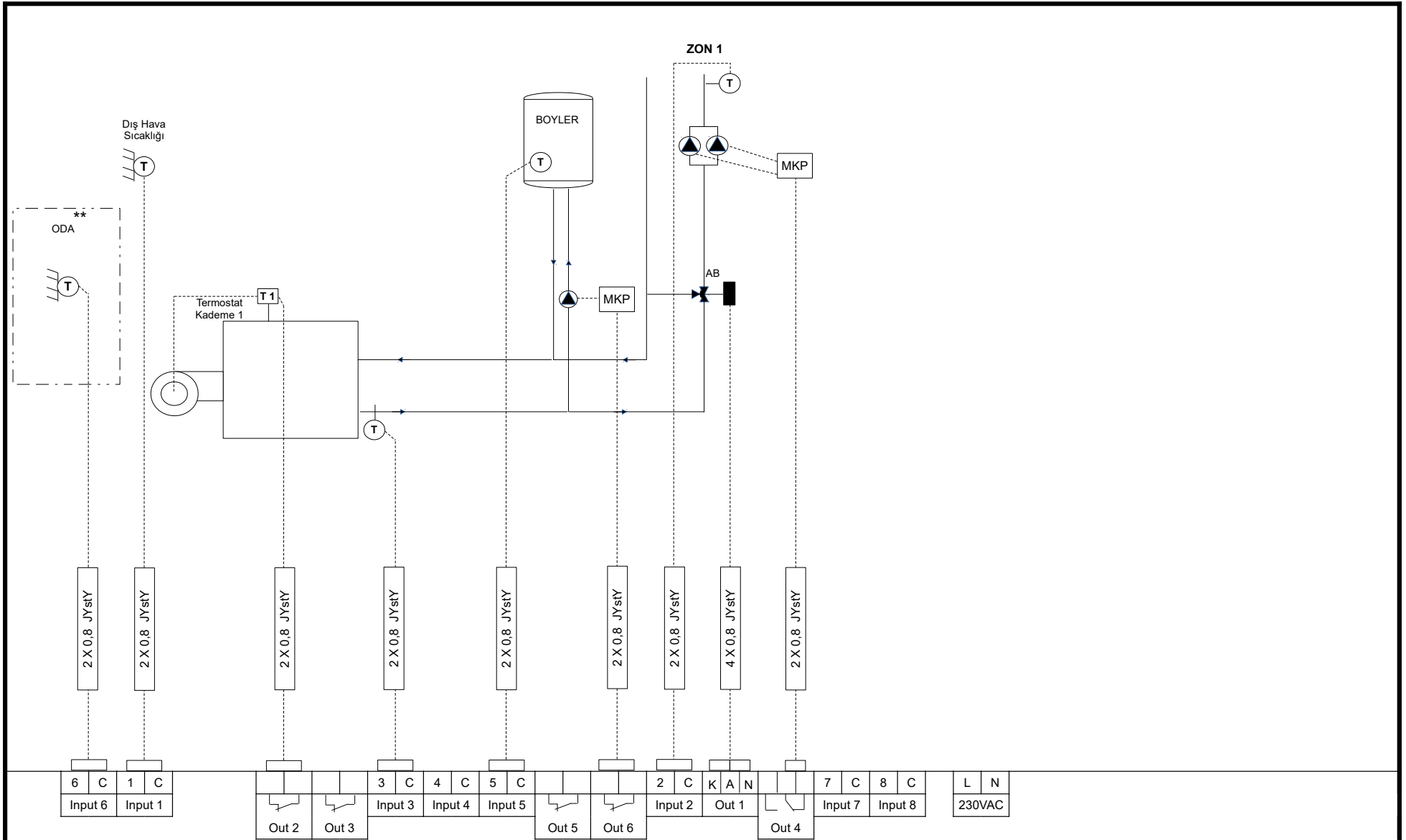

T-ION PANEL

NOTLAR :

MKP : Motor (pompa) Kontrol Paneli

** Oda duyar elemanı sistemde varsa bağlanacak ve panelde ayrıca tanımlanacaktır. Sadece Zon 1 için kullanılır.



TEL: 0216 527 98 70
 FAX: 0216 527 98 71
 İNTERNET: www.ontrol.com.tr

PROJE
ONTROL A.S

ACIKLAMA
T-ION Sistem Tip 6

TARİH	22.11.2018
REV.NO	R03
ÇİZEN	AYSUN VAYIÇ

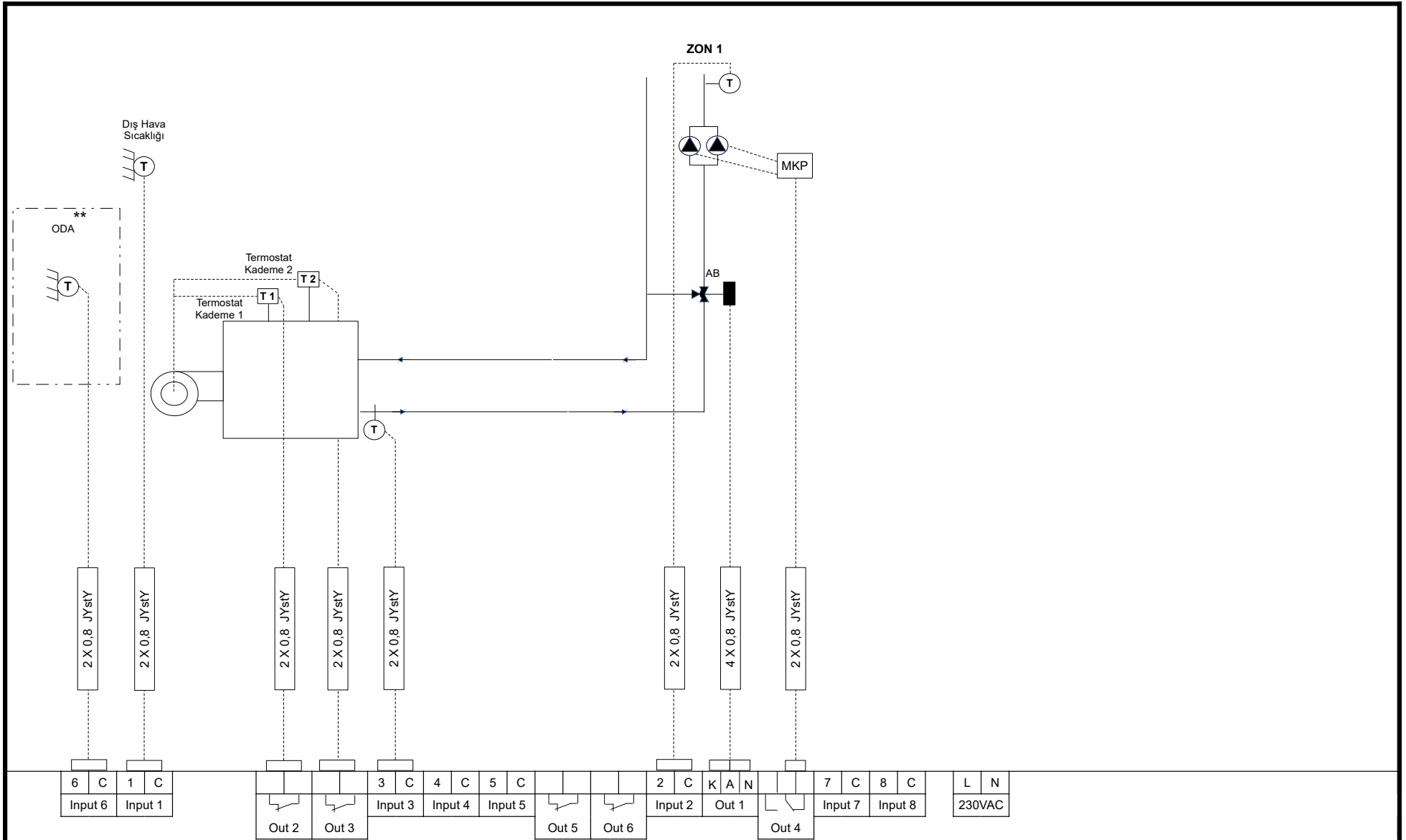

T-ION PANEL

NOTLAR :

MKP : Motor (pompa) Kontrol Paneli

** Oda duyar elemanı sistemde varsa bağlanacak ve panelde ayrıca tanımlanacaktır. Sadece Zon 1 için kullanılır.



TEL: 0216 527 98 70
FAX: 0216 527 98 71
INTERNET: www.ontrol.com.tr

PROJE
ONTROL A.S

ACIKLAMA
T-ION Sistem Tip 7

TARİH	22.11.2018
REV.NO	R03
ÇİZEN	AYSUN VAYIÇ

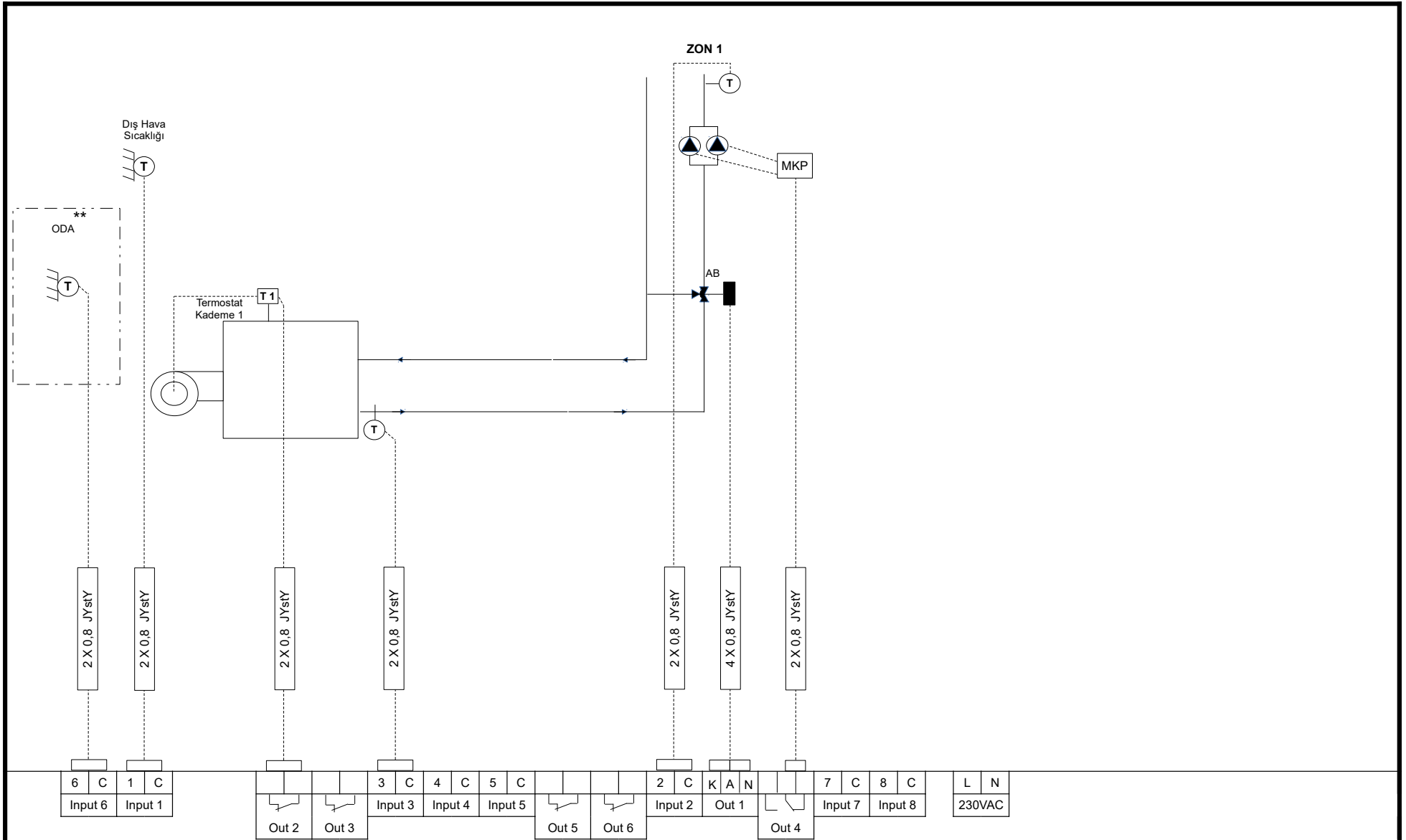

T-ION PANEL

NOTLAR :

MKP : Motor (pompa) Kontrol Paneli

** Oda duyar elemanı sistemde varsa bağlanacak ve panelde ayrıca tanımlanacaktır. Sadece Zon 1 için kullanılır.



TEL: 0216 527 98 70
 FAX: 0216 527 98 71
 İNTERNET: www.ontrol.com.tr

PROJE
ONTROL A.S

ACIKLAMA
T-ION Sistem Tip 8

TARİH 22.11.2018
 REV.NO R03
 ÇİZEN AYSUN VAYIÇ

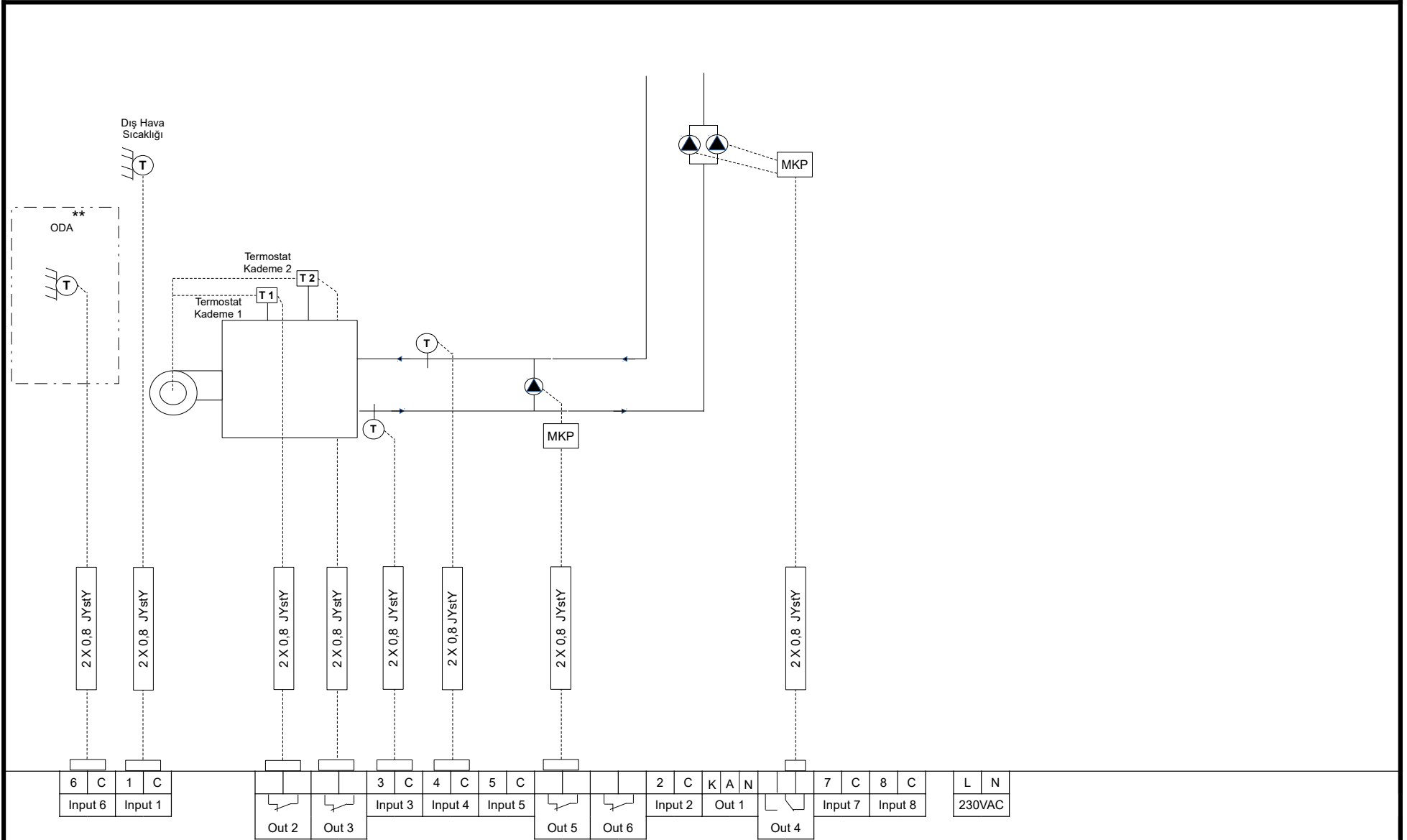

T-ION PANEL

NOTLAR :

MKP : Motor (pompa) Kontrol Paneli

** Oda duyar elemanı sistemde varsa bağlanacak ve panelde ayrıca tanımlanacaktır. Sadece Zon 1 için kullanılır.



TEL: 0216 527 98 70
FAX: 0216 527 98 71
INTERNET: www.ontrol.com.tr

PROJE
ONTROL A.S

ACIKLAMA
T-ION Sistem Tip 11

TARİH	22.11.2018
REV.NO	R03
ÇİZEN	AYSUN VAYIÇ

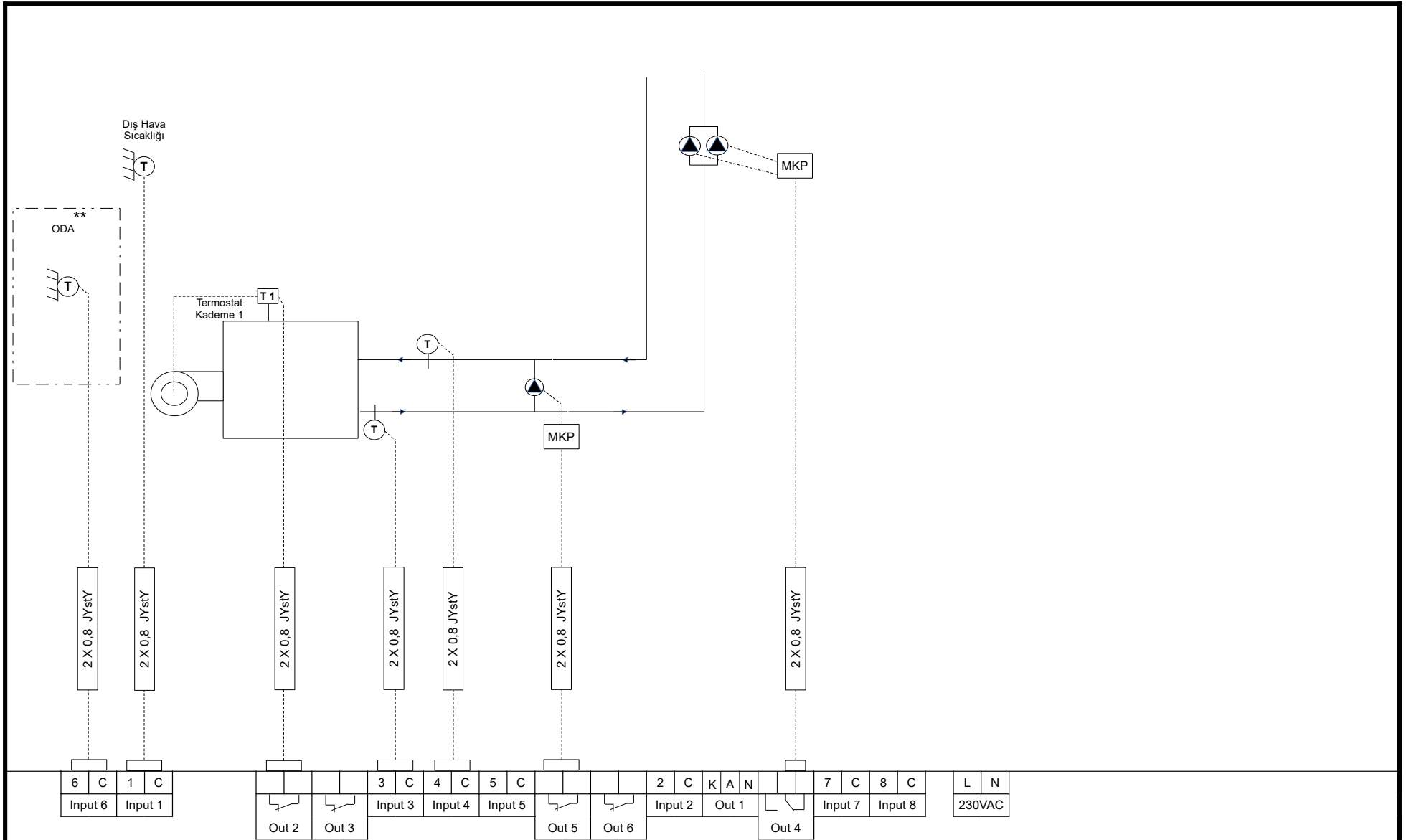

T-ION PANEL

NOTLAR :

MKP : Motor (pompa) Kontrol Paneli

** Oda duyar elemanı sistemde varsa bağlanacak ve panelde ayrıca tanımlanacaktır. Sadece Zon 1 için kullanılır.



TEL: 0216 527 98 70
 FAX: 0216 527 98 71
 İNTERNET: www.ontrol.com.tr

PROJE
 ONTROL A.S

ACIKLAMA
 T-ION Sistem Tip 12

TARİH	22.11.2018
REV.NO	R03
ÇİZEN	AYSUN VAYIÇ

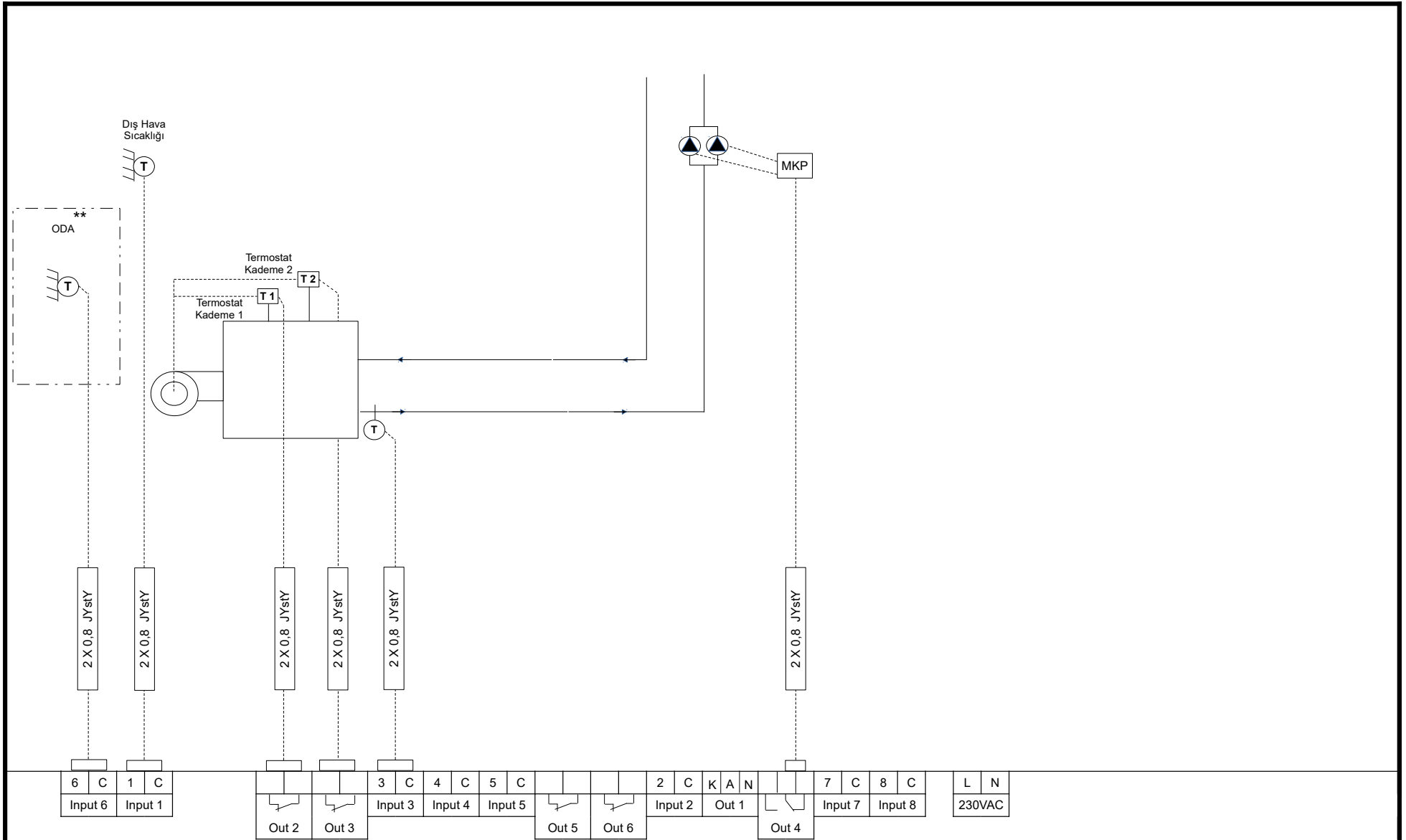

T-ION PANEL

NOTLAR :

MKP : Motor (pompa) Kontrol Paneli

** Oda duyar elemanı sistemde varsa bağlanacak ve panelde ayrıca tanımlanacaktır. Sadece Zon 1 için kullanılır.



TEL: 0216 527 98 70
FAX: 0216 527 98 71
INTERNET: www.ontrol.com.tr

PROJE
ONTROL A.S

ACIKLAMA
T-ION Sistem Tip 15

TARİH	22.11.2018
REV.NO	R03
ÇİZEN	AYSUN VAYIÇ

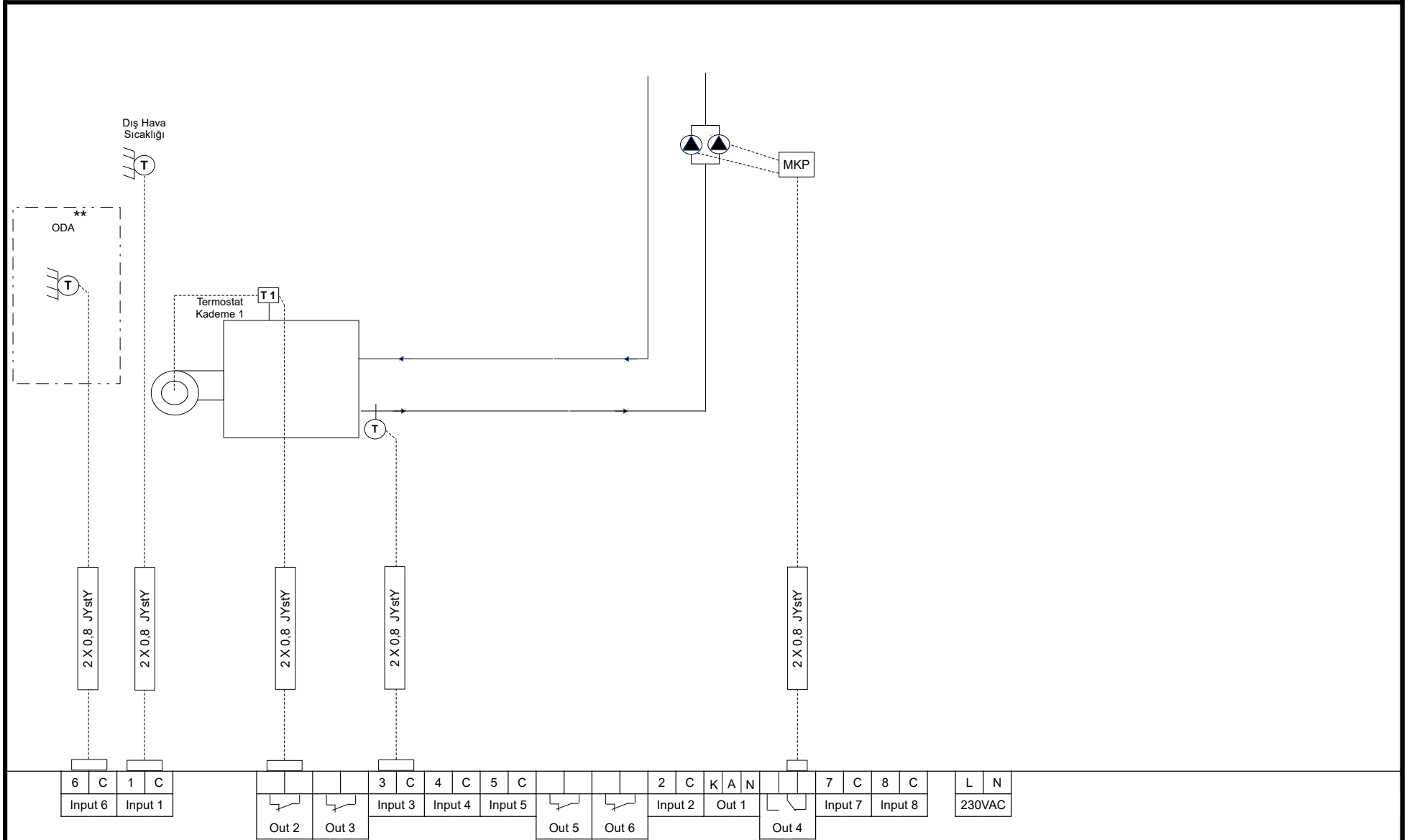

T-ION PANEL

NOTLAR :

MKP : Motor (pompa) Kontrol Paneli

** Oda duyar elemanı sistemde varsa bağlanacak ve panelde ayrıca tanımlanacaktır. Sadece Zon 1 için kullanılır.



TEL: 0216 527 98 70
 FAX: 0216 527 98 71
 INTERNET: www.ontrol.com.tr

PROJE
ONTROL A.S

ACIKLAMA
T-ION Sistem Tip 16

TARİH	22.11.2018
REV.NO	R03
ÇİZEN	AYSUN VAYIÇ

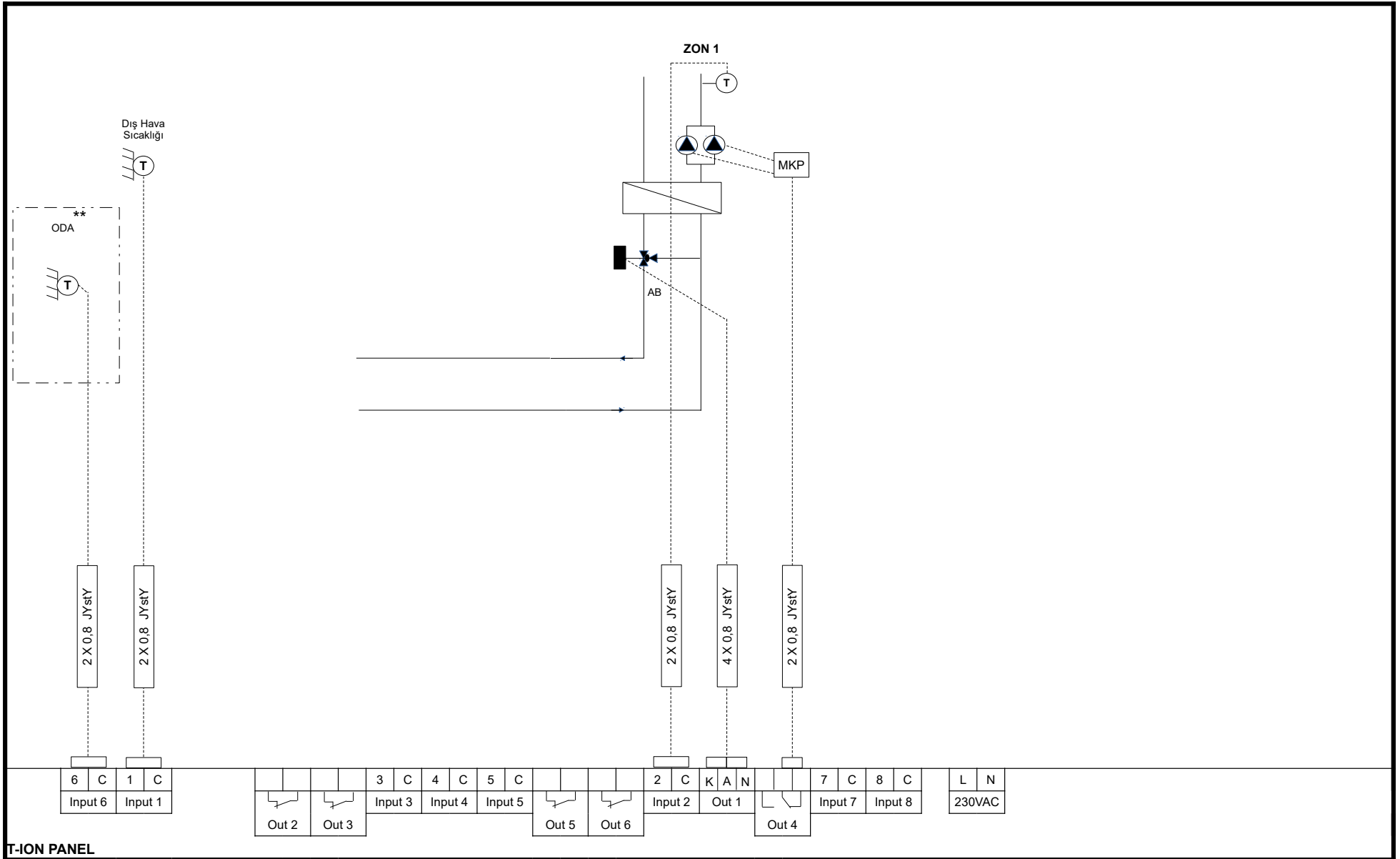

T-ION PANEL

NOTLAR :

MKP : Motor (pompa) Kontrol Paneli

** Oda duyar elemanı sistemde varsa bağlanacak ve panelde ayrıca tanımlanacaktır. Sadece Zon 1 için kullanılır.



TEL: 0216 527 98 70
FAX: 0216 527 98 71
INTERNET: www.ontrol.com.tr

PROJE
ONTROL A.S

ACIKLAMA
T-ION Sistem Tip 17

TARİH	22.11.2018
REV.NO	R03
ÇİZEN	AYSUN VAYIÇ

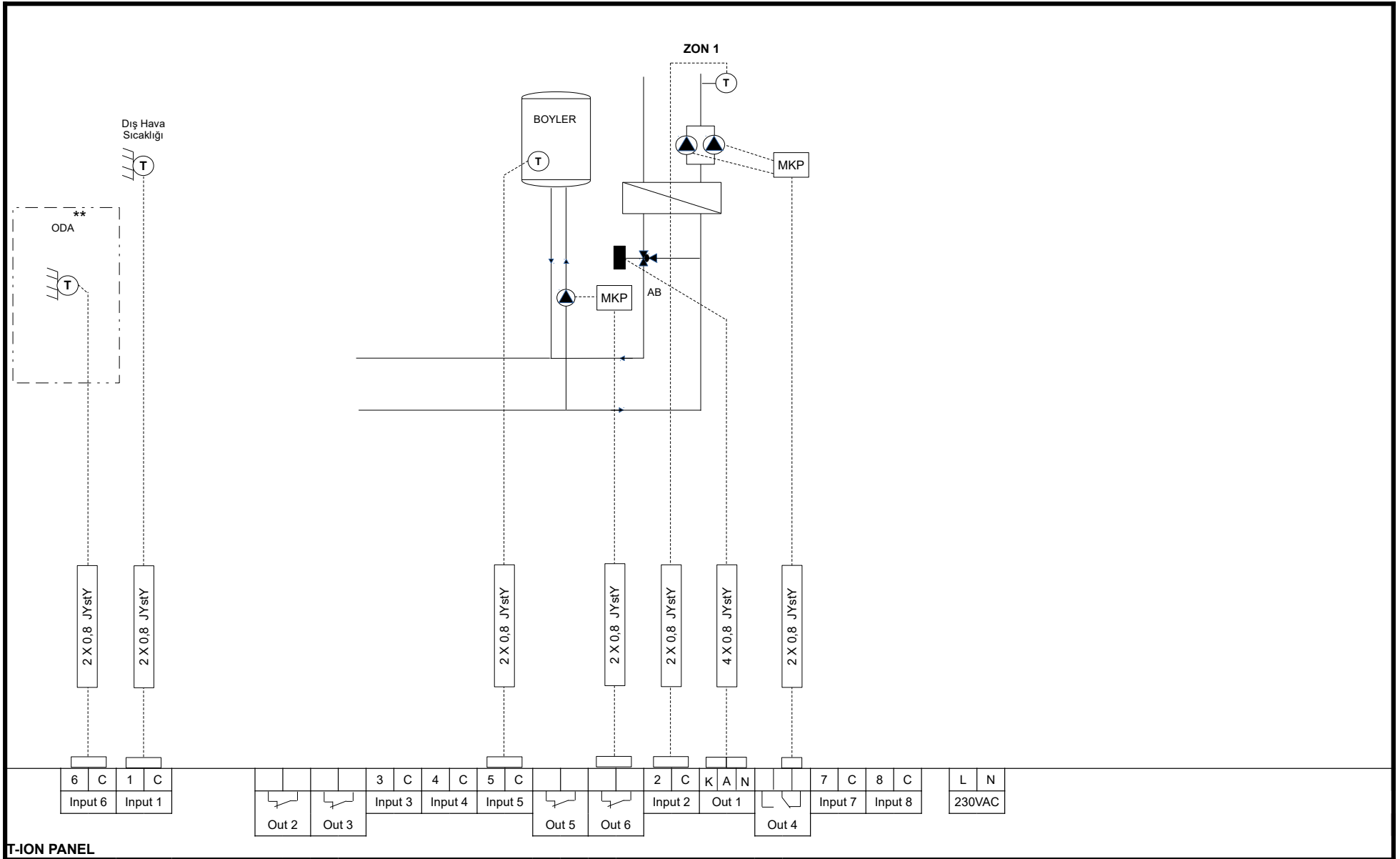

TEL: 0216 527 98 70
 FAX: 0216 527 98 71
 İNTERNET: www.ontrol.com.tr

PROJE
ONTROL A.S

ACIKLAMA
T-ION Sistem Tip 18

TARİH	22.11.2018
REV.NO	R03
ÇİZEN	AYSUN VAYIÇ