

Veri dosyası

Rotary vanalar HRE 3, HRE 4

Açıklama



Danfoss HRE rotary vanalar, belirli bir kaçığın kabul edilebilir olduğu ve belirli kontrol karakteristiği gerekmeyen ısıtma sistemlerinde akış sıcaklığının düzenlenmesi amacıyla tasarlanmıştır.

HRE döner vanalar, AMB 162 ve AMB 182 elektrikli aktüatörlerle birlikte kullanılabilir.

Özellikler:

- İç dişli demir döküm gövde
- Sınıfında en düşük kaçak seviyesi
- Eşsiz konum göstergesi ((aktüatör monte edildiğinde de görünür)
- Ergonomik kol
- Karışım ve yönlendirme uygulamaları için
- İç dişli bağlantı

Ana veriler:

- DN 20-50
- k_{vs} 6,3-40 m³/s
- PN 6
- t_{maks} =110 °C
- 3 yollu veya 4 yollu
- S karakteristiği

Sipariş verme

Tip	DN (mm)	k_{vs} (m ³ /s)	PN	Bağlantı	Kod No.	
					HRE 3	HRE 4
HRE 3 HRE 4	20	6,3	6	Rp ¾"	065Z0418	065Z0423
	25	10		Rp 1"	065Z0419	065Z0424
	32	16		Rp 1 ¼"	065Z0420	065Z0425
	40	25		Rp 1 ½"	065Z0421	065Z0426
	50	40		Rp 2"	065Z0422	065Z0427

Yedek parça ve aksesuarlar

Tip	DN	Kod No.	
Bağlantı kiti		065Z0440*	
Rotary vanalar için eski modellerle uyumlu bağlantılar		065Z0441	
Değiştirme kolu		065Z0442	
Şeffaf kapak, kadran ve gösterge	15-20	065Z0444	
	25	065Z0445	
	32	065Z0446	
	40	065Z0447	
	50	065Z0448	
Salmastra yuvası	HRE 3/4	20	065Z0449
	HRE 3/4	25	065Z0450
	HRE 3/4	32	065Z0451
	HRE 3	40	065Z0452
	HRE 4	40	065Z0460
	HRE 3	50	065Z0453
	HRE 4	50	065Z0461

* AMB 162/182 aktüatörle birlikte sağlanır

Teknik veriler

Nominal çap	DN	20	25	32	40	50
Kontrol Karakteristiği		S karakteristiği				
Kaçak	HRE 3	Yönlendirme: maks. %0,5 k_{vs} / Karıştırma: maks. %1,0 k_{vs}				
	HRE 4	Maks. %1,5 k_{vs}				
Nominal basınç	PN	6				
Maks. kapatma basıncı	bar	1				
PN torku	Nm	5				
Sıvı		%50'ye kadar sirkülasyon suyu / glikolik karışım				
Orta pH		Min. 7, maks. 10				
Ortalama sıcaklık	°C	2 ... 110				
Bağlantılar		İç diş. ISO 7/1				
Malzeme						
Vana gövdesi		Gri demir döküm EN-GJL-250 (GG25)				
Sürgü pabucu		CuZn36Pb2As (Pirinç DZR, CW 602N)				
Salmastra yuvası ve salmastra		EPDM				

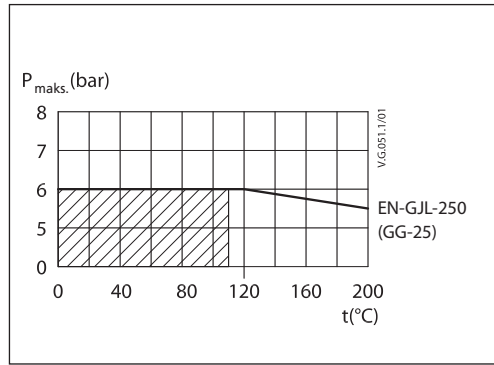
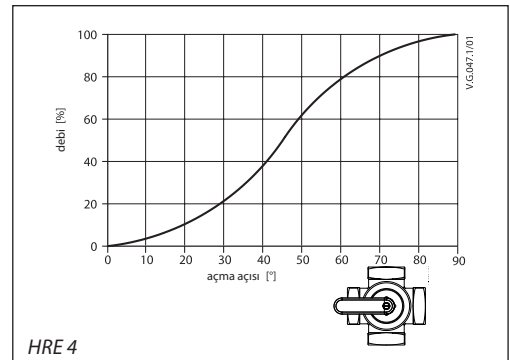
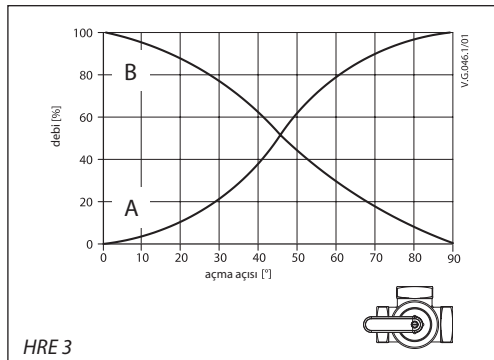
Basınç sıcaklık diagramı

Vana özellikleri

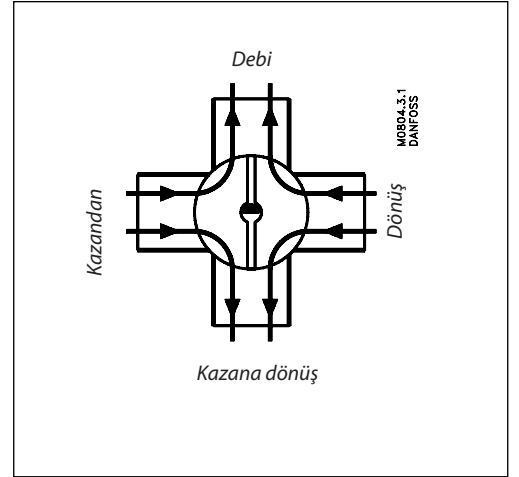
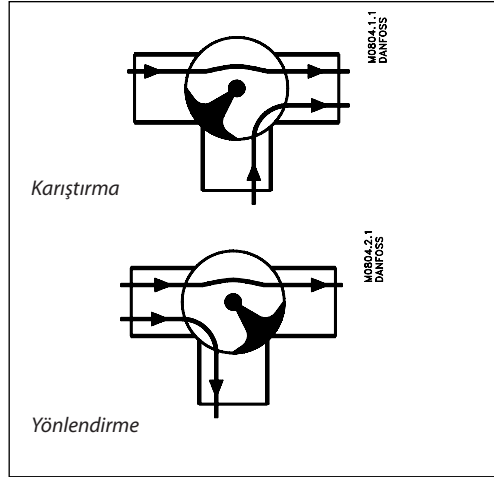
Kurulum



Vana montajı

Vana takılmadan önce borular temizlenmeli ve aşınma olmamalıdır. Borular, vana gövdesinde mekanik yük oluşturmemelidir. Kontrol parçalarının hasar görmesini önlemek amacıyla uygulamaya bir filtre takılması önerilir.

Bağlantı

HRE 3, karıştırma vanası, yönlendirme vanası olarak ve belirli bir kaçığın kabul edilebileceği ısı eşanjörleriyle bağlantılı olarak kullanılabilir.

HRE 4, çift şönt prensibine göre çalışır; yani boilerden gelen su, dönüş borusundaki suyun bir kısmı ile karıştırılır. Bu şekilde boilerlere giden su, 3 yollu vana kullanmaya kıyasla daha yüksek bir dönüş sıcaklığına ulaşır. Bu sayede akaryakıt ve katı yakıtlı boilerlerde korozyon riski azalır.

İmha Etme

İmha edilmeden önce vana dağıtılmalı ve parçaları çeşitli malzeme gruplarına ayrılmalıdır.

Uygulama prensipleri

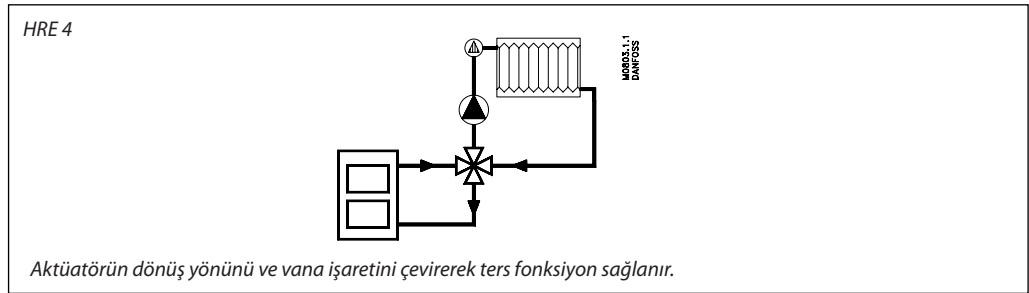
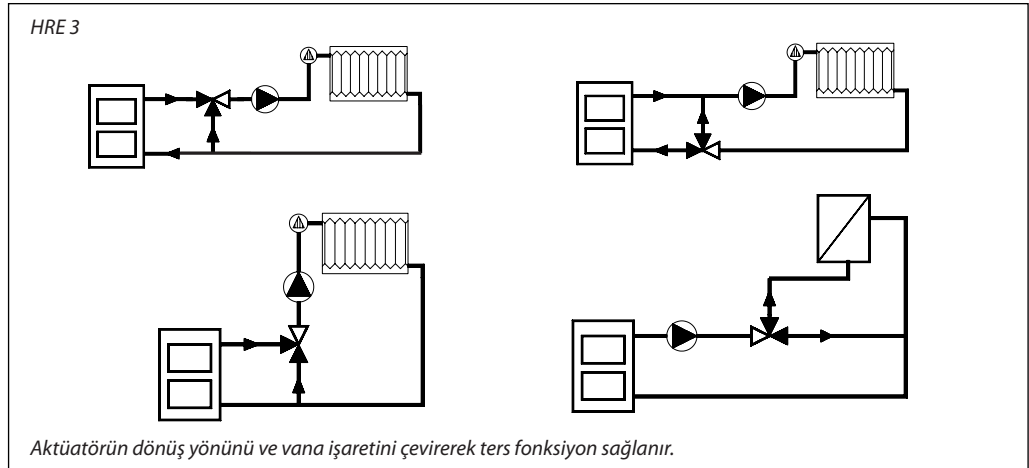

Boyut

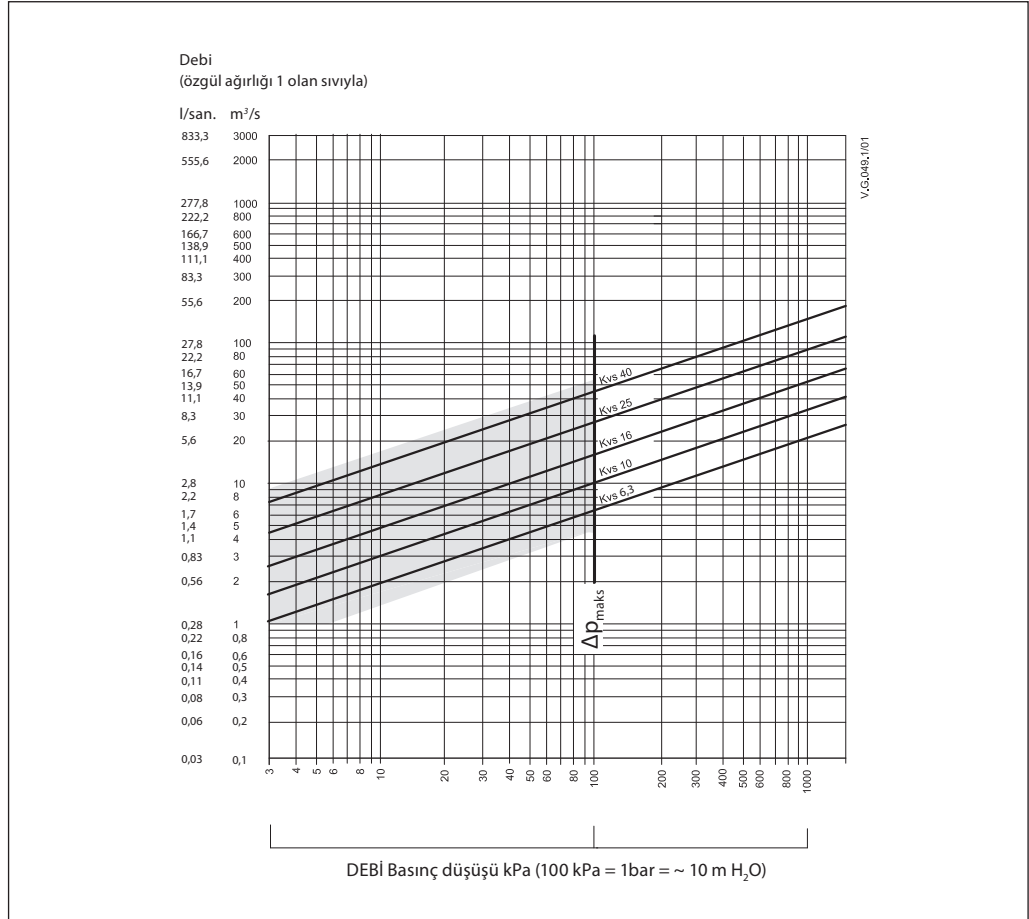

Tasarım

1. Vana gövdesi
2. Sürgü pabucu
3. Salmastra yuvası
4. Şeffaf kapak ve gösterge
5. Kol

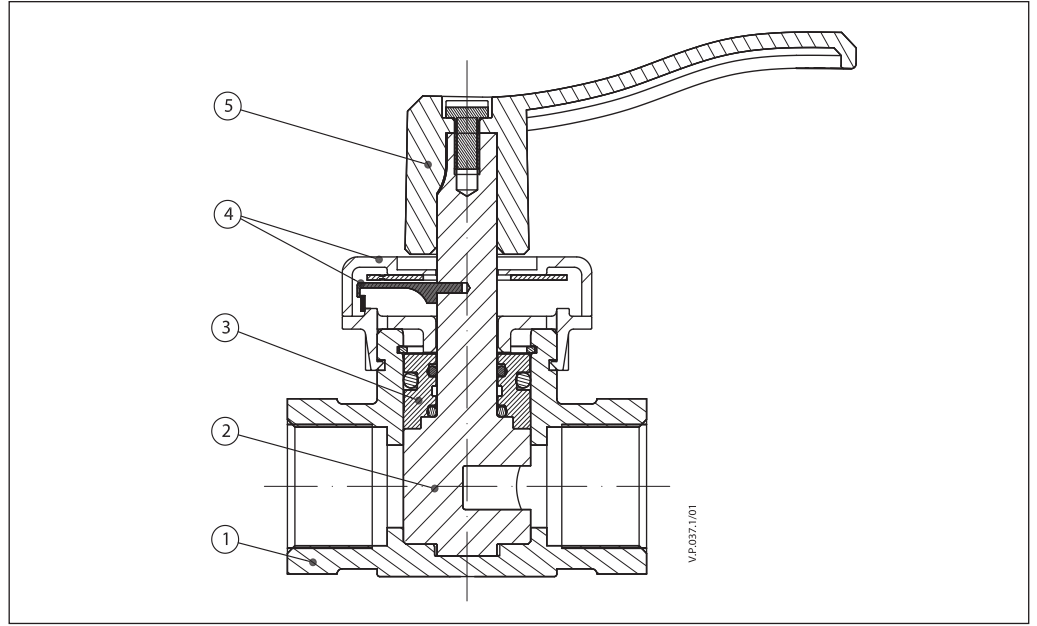

Boyutlar

HRE 3

HRE 4

HRE 3, HRE 4						Bağlantı	Ağırlık (kg)		Aktüatör
DN	A	B	C	D	E		HRE 3	HRE 4	
	mm								
20	52,5	105	130,5	88	143	Rp ¾"	0,9	1,1	AMB 162 AMB 182
25	54	108	132	92	147	Rp 1"	1,2	1,4	
32	57,5	115	135,5	102	157	Rp 1 ¼"	1,6	1,9	
40	60	120	138	102	157	Rp 1 ½"	2,0	2,3	
50	78	156	156	108	163	Rp 2"	3,9	4,2	

Danfoss Otomasyon ve Kontrol Ürünleri

Danfoss Otomasyon ve Kontrol Ürünleri Limited Şirketi
Pakdil Sok.No:5 Bir Plaza B Blok, Yukaridudullu
İstanbul
Türkiye
Telefon: +90 216 526 40 96 (PBX)
Faks: +90 216 526 4097
E-mail: danfoss@danfoss.com.tr
Web: www.danfoss.com.tr

Ankara Bölge Isıtma Bölümü

Birlik Mah 428cd 8/B
Çankaya/Ankara
Türkiye
Telefon: +90 312 448 09 41
Faks: +90 312 448 09 44